

Turvallisuus



Varmista, että käytössä oleva verkkovirta vastaa laitteen takana olevaan tarraan merkittyä verkkovirtaa. Jos virtapistoketta, vaihtovirtaliitäntää tai laitteen liitintä käytetään laitteen irti kytkemiseen, siihen pitää olla vapaa pääsy.

Tietyissä malleissa merkkivalo sijaitsee television sivulla. Vaikka merkkivalo ei näy etupuolelta, se ei merkitse sitä, että television virta on kytketty kokonaan pois päältä. Jos haluat kytkeä television virran kokonaan pois päältä, pistoke on irrotettava pistorasiasta.

Television osat ovat herkkiä kuumuudelle.

Ympäristön lämpötilan on oltava alle **35°C**. Älä peitä television takana ja sivuilla olevia tuuletusaukkoja. Jätä sen ympärille tarpeeksi tuuletustilaa. Älä sijoita laitetta lämmönlähteiden (esim. takka) tai voimakkaita magneetti- tai sähkökenttiä tuottavien laitteiden lähelle.

Tilan, johon laite asetetaan, ilman **kosteus** ei saa olla yli **75 %**. Television näytöllä (ja television sisällä olevissa osissa) saattaa esiintyä kondensaatiota, jos televisio siirretään kylmästä tilasta lämpimään tilaan. Anna kosteuden haihtua, ennen kuin kytket television päälle.

Television  tai kaukosäätimen  tai **POWER/⏻** -painikkeella voidaan kytkeä televisio päälle tai asettaa se valmiustilaan. **Jos et aio katsoa televisiota pitkään aikaan**, kytke se pois päältä ja irrota television pistoke pistorasiasta.

Irrota television pistoke pistorasiasta **ukonilman** aikana, jotta ylijänniteaalot tai sähkömagneettiset aallot eivät vahingoita televisiota. Pidä tästä **syystä sähkö- ja antennipistorasiat** helposti saatavilla, jotta niihin kytketyt pistokkeet voidaan tarvittaessa **irrottaa**.

Irrota TV-vastaanotin välittömästi sähkövirrasta, jos siitä tulee **palon hajua** tai **savua**. Älä koskaan avaa television koteloita itse, sillä se saattaa aiheuttaa **sähköiskun**.

VAROITUKSET

Tämä laite on tarkoitettu vain kotitalouskäyttöön, eikä sitä saa käyttää muussa tarkoituksessa, kuten kodin ulkopuolella tai liiketiloissa.

Jos tuotteen ulkoinen joustava kaapeli tai johto vaurioituu, sen saa vaihtaa vain valmistaja tai sen valtuuttama huoltoliike tai vastaava pätevä henkilö vaarojen välttämiseksi.

Jätä vähintään 10 cm vapaata tilaa television ympärille riittävän ilmanvaihdon varmistamiseksi. Ilmanvaihtoa ei saa estää peittämällä aukkoja esineillä kuten sanomalehdillä, pöytäliinoilla, verhoilla jne.

Laitetta ei saa altistaa veden valumiselle tai roiskeille, eikä vedellä täytettyjä esineitä, kuten maljakoita, saa sijoittaa laitteen päälle.

Paristoja (akkuja tai asennettuja paristoja) ei saa altistaa kovalle kuumuudelle, kuten auringonvalolle, tulelle tai vastaavalle.

Tulipalo- ja sähköiskuvaaran välttämiseksi älä jätä laitetta alttiiksi sateelle tai kosteudelle.

Televisio saattaa pudota aiheuttaen vakavan henkilövahingon tai jopa kuoleman. Monet vammat, varsinkin lapsille sattuvat, voidaan välttää yksinkertaisilla varotoimilla, kuten:

- Käytä AINA television valmistajan suosittelemia kiinnitysmenetelmiä ja tv-tasoja.
- Käytä AINA huonekaluja, jotka tukevat televisiota turvallisesti.
- Varmista AINA, että television reunat eivät mene tukevan huonekalun reunojen yli.
- Ohjeista lapsia AINA kiipeämisen vaaroista, varsinkin jos samassa huonekalussa on televisio tai kaukosäädin.
- Reititä johdot ja kaapelit AINA televisioosi, jotta niihin ei voi kompastua, repiä tai riuhtoa.
- **ÄLÄ KOSKAAN** aseta televisiota epävakaalle alustalle.
- **ÄLÄ KOSKAAN** aseta televisiota korkeiden huonekalujen (esimerkiksi kaappien tai kirjahyllyjen) päälle kiinnittämättä televisiota tai huonekalua turvallisesti kiinni paikalleen.
- **ÄLÄ KOSKAAN** aseta televisiota kankaalle tai muulle materiaalille, joka saattaa olla television ja tukevan huonekalun välissä.
- **ÄLÄ KOSKAAN** aseta tv-tasolle (tai huonekalulle, johon televisio on asetettu) esineitä, jotka saattavat houkutellessa lapsia kiipeämään, kuten leluja ja kaukosäätimiä.

Jos olemassa olevaa televisiota siirretään, on sovellettava samoja edellä mainittuja varotoimia.

Tällä symbolilla varustetun laitteen luokka on II eli kaksoiseristetty sähkölaite. Se on suunniteltu siten, että se ei vaadi maadoittamista maahan. Tällä symbolilla varustetun laitteen luokka on I eli sähkölaite. Laite liitetään sähköverkon pistorasiaan suojajohtimella.



Pidä aina kynttilät tai muut avoimet tulenlähteet kaukana tästä tuotteesta tulipalon välttämiseksi.

Tämä symboli osoittaa että sisällä on korkea jännite. Kaikenlainen yhteydenpito on vaarallista tämän tuotteen sisäisten osien kanssa.



Tämä symboli osoittaa, että sulake voi olla vapaa-asennossa, ja että päävirtalähde on kytketty irti vaihejohtimen virran katkaisemiseksi.

Estääksesi vaurioita tämän laitteen täytyy olla hyvin kiinnitetty lattiaan/seinään asennusohjeiden mukaisesti.

Radiotaajuuksille altistumisriskin pienentämiseksi laitteen käyttöetäisyyden pitää olla vähintään 100 cm.

Jos tuotteeseen on liitetty ulkoinen antenni- tai kaapelijärjestelmä, varmista, että antenni- tai kaapelijärjestelmä on ammattitaitoisen henkilön maadoittama, mikä suojaa jänniteaalloilta ja sisäisiltä staattisilta varauksilta.

TV-ruutu

Tämän laitteen televisioruutu on valmistettu lasista. Tämän vuoksi laite voi rikkoutua, jos se putoaa tai siihen osuu jokin muu esine.

Televisioruutu on teknologisesti pitkälle kehitetty tuote, joka mahdollistaa hyvin tarkan kuvan. Joskus joitakin käyttämättömiä pikseleitä voi näkyä näytöllä sinisenä, vihreänä tai punaisena pisteinä. Tämä ei vaikuta laitteen toimintaan.

Huolto

Puhdista näyttö lasinpuhdistusaineilla ja muut ulkoiset osat pehmeällä liinalla ja miedolla pesuaineella.

Tärkeää: Voimakkaiden pesuaineiden sekä alkoholin pohjaisten ja hankaavien tuotteiden käyttö saattaa vahingoittaa näyttöä.

Pyyhi takana ja sivuilla olevien tuuletusaukkojen pölyt säännöllisesti. Liuottimien, hankaavien tai alkoholin pohjaisten tuotteiden käyttö voi vahingoittaa televisiota. Jos laitteen sisälle valuu nestettä tai joutuu esineitä, irrota pistoke välittömästi ja anna valtuutetun korjaajan tarkastaa laite. Älä koskaan avaa laitteen koteloa itse, sillä saatat itsesi vaaraan ja laite saattaa vahingoittua.

ESD-säädökset

Tämä laite täyttää ESD-suorituskykyehdot. Jos laite ei palaudu Ethernet-yhteystilassa staattisen purkauksen vuoksi, käyttäjän toimia tarvitaan.

Bluetooth-toimintoa koskeva ilmoitus

Bluetooth®-tekniikka (jos käytössä televisiossasi) käyttää 2,4 GHz:n taajuutta, joten Wi-Fi-tukiasemien, reitittimien tai mikroaaltouunien läheisyys saattaa häiritä Bluetooth-äänien suoratoistoa. Jos kohtaat häiriöitä äänen vastaanotossa, käynnistä Bluetooth-laite uudelleen, jotta löydät vähemmän häiriöitä aiheuttavan taajuuden. Jos ongelma jatkuu, siirry lähemmäksi televisiota tai lisää etäisyyttä television ja häiriölähteen välillä.

Bluetooth-ilmoitustunnus: D057147

Televisio ripustaminen seinälle

Varoitus: Tätä toimintoa varten tarvitaan kaksi henkilöä.

Noudata seuraavia turvallisuuteen liittyviä ohjeita asennuksen aikana:

- Tarkista, että seinä kestää television ja seinätelineen painon.
- Noudata seinätelineen mukana toimitettuja ohjeita. Tietyissä malleissa varmista, että olet ruuvannut mukana tulevat kuusikulmaiset VESA-seinäkiinnityksen ruuvit navat (ja ruuvit) seinäkiinnityksen muttereihin vastaanottimen takana ennen seinäkiinnitystä.
- Televisio on asennettava pystysuoralle seinälle.
- Käytä vain seinäkiinnitykseen soveltuvia ruuveja.
- Varmista, että television johdot on asetettu siten, että ne eivät aiheuta kompastumisvaaraa.

Ripustamiseen sovelletaan myös kaikkia muita television turvaohjeita.

Usean tuotteen käyttöohjekirja

Tässä ohjekirjassa kuvailut ominaisuudet ovat yleisiä useimmissa malleissa. Joitain ominaisuuksia ei ehkä ole saatavilla televisiossasi ja/tai televisiossasi saattaa olla ominaisuuksia, joita ei ole kuvattu tässä ohjekirjassa. Ohjekirjan kuvat saattavat erota todellisesta laitteesta. Katso lisätiedot kyseessä olevasta laitteesta.

Laitteen päivitys

Normaalisti laitteet päivitetään 4 kertaa vuodessa, mutta tämä ei ole tarkka arvio. Jotkut laitteet, varsinkin yli 3 vuotta markkinoille tuodut päivitetään vain kriittisen haavoittuvuuden tai vian löytämisen yhteydessä ja tämä korjataan.

Tietoa käyttäjille vanhojen laitteiden ja paristojen hävittämisestä**[Euroopan Unioni]**

Tuotteet

Pb
Akku**Huomaa:**

Alla oleva Pb-akkusymboli osoittaa, että tämä akku sisältää lyijyä.

Nämä symbolit osoittavat, että tällä symbolilla varustettuja sähköisiä ja elektronisia laitteita ja akkuja ei saa hävittää kotitalousjätteen mukana, kun ne ovat käyttöaikansa lopussa. Sen sijaan tuotteet on luovutettava asianmukaiseen sähkö- ja elektroniikkalaitteiden keräyspisteeseen ja paristot tulee käsitellä, hyödyntää ja kierrättää asianmukaisella tavalla, kansallisen lainsäädännön ja direktiivien 2012/19/EU, 2006/66/EC ja 2008/12/EC mukaisesti.

Hävittämällä laitteet oikein autat säilyttämään luonnonresursseja ja autat estämään mahdollisia negatiivisia vaikutuksia ympäristöön ja ihmisten terveyteen, joita voi aiheutua näiden laitteiden jätteen väärästä käsittelystä.

Lisätietoja keräyspisteistä ja näiden laitteiden kierrätyksestä saat ottamalla yhteyttä paikalliseen kierrätyskeskukseen tai liikkeeseen, josta ostit laitteen.

Tämänlaisen jätteen väärä käsittely voi olla rangaistavaa lainsäädännön mukaisesti.

[Työkäyttäjät]

Jos haluat hävittää tämän laitteen, ota yhteyttä myyjään ja tarkista ostosopimuksen ehdot.

[EU:n ulkopuoliset maat]

Nämä symbolit ovat voimassa vain EU:ssa. Jos haluat hävittää nämä laitteet, tee hävitys lainsäädännön tai muiden sääntöjen mukaisesti koskien vanhoja sähkölaitteita ja akkuja.

Vaatimustenmukaisuusvakuutus

TCL vakuuttaa täten, että radiolaitetyyppinen televisio on direktiivin 2014/53/EU mukainen. EU:n vaatimustenmukaisuusvakuutuksen koko teksti on saatavilla seuraavassa Internet-osoitteessa: www.tcl.com. Valitse mallin nimi ja siirry kohtaan LATAUKSET.

Valmistaja: TCL Operations Polska Sp. z o.o.
ul. A. Mickiewicza 31/41.
96-300 Żyrardów, Poland

S-postiosoite: zyeee@tcl.com

Hyvä asiakas,

TCL vakuuttaa täten, että tämä laite on direktiivin 2014/53/EU mukainen. EU-vaatimustenmukaisuusvakuutuksen täydellinen teksti on luettavissa verkko-osoitteessa: www.tcl.com

EU:n vaatimustenmukaisuusvakuutus voidaan ladata suoraan osoitteesta www.tcl.eu/eu/doc/XXXXXXXXX *
* Korvaa «XXXXXXXXX» tarkalla mallinimellä.

Tämän käyttöohjekirjan kuvat ja piirroksot ovat vain viitteellisiä ja todellisen tuotteen ulkoasu voi poiketa niistä. Tuotteen suunnittelua ja tietoa voidaan muuttaa ilman erillistä ilmoitusta.

Tärkeä tietää	1	Bluetooth-toiminto	12
Kappale 1 - Liitännät		Pikakäynnistystoiminto	12
Virran ja antennin kytkentä	5	Verkon kautta herättäminen	12
Blu-ray Disc -soittimen, HD-pelikonsolin, HD- videokameran, kuulokkeiden, CI-moduulin liitäntä ...	5	Ohjelmistopäivitys	13
Yhdistäminen Internetiin	6	Palauta oletusasetukset	13
		Kuvien katseleminen, musiikin toistaminen ja videoiden katseleminen	
Kappale 2 - Alkutoimenpiteet		USB-tallennuslaitteesta	13
Kauko-ohjaimen toiminnot	7	Kappale 5 - Muuta tietoa	
Paristojen asentaminen	7	Lapsilukon salasana	14
Kytke TV päälle ja pois päältä	8	Vianetsintä	14
Alkuasetukset	8		
Kappale 3 - Television perustoiminnot			
Kanavien käyttö	9		
Liitettyjen laitteiden katsominen	9		
Äänenvoimakkuuden säätäminen	9		
Android-TV:n kotisivulle pääsy	9		
TV-asetusvalikon käyttäminen	9		
Kappale 4 - Näin saat enemmän irti televisio- tasi			
Kanavien asentaminen	10		
Yhteisliitäntä	10		
Yhteisliitäntämoduulin käyttö	10		
Yhteisliitäntäpalveluiden käyttö	10		
Tekstitysten käyttö	10		
Tekstitysten kytkeminen päälle/pois päältä	10		
Tekstityskielen käyttöönotto digitaalisilla TV- kanavilla	10		
Tekstitystyylin valinta digitaalisilla TV-kanavilla	11		
Teksti-TV:n käyttäminen	11		
Dekoodaussivun kielen valinta	11		
Digitaalisen Teksti-TV:n kieli	11		
Kuluttajien elektroninen ohjaus (CEC)	11		
CEC käyttöönotto ja ottaminen pois käytöstä ...	11		
Automaattisen päälle kytkemisen käyttäminen	11		
Automaattisen valmiustilan käyttäminen	11		
HbbTV	11		
HbbTV:n käyttö	11		
HbbTV:n kääntäminen pois päältä	12		
EPG:n (sähköinen ohjelmaopas) käyttäminen ...	12		

Kappale 1 - Liitännät

Virran ja antennin kytkentä

Kytke televisio päälle virtajohton liittämisen jälkeen painamalla painiketta  tai **POWER**/.

Huomaa:

- Pistorasian sijainti vaihtelee TV:n mallista riippuen.
- Irrota virtajohto ennen laitteiden liittämistä.

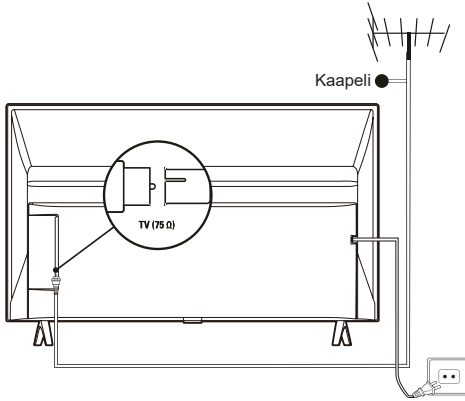

Blu-ray Disc -soittimen, HD-pelikonsolin, HD-videokameran, kuulokkeiden, CI-moduulin liittäminen

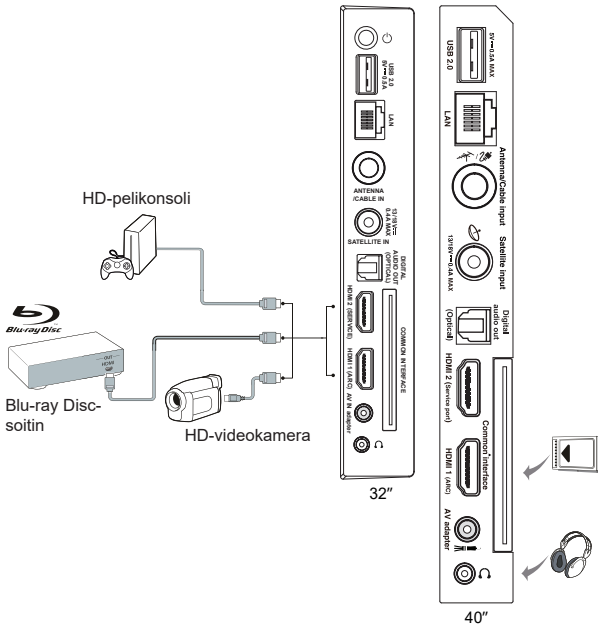

Yhdistäminen Internetiin

Huomaa: Seuraavissa ohjeissa kuvataan vain yleisimmät tavat yhdistää televisio langalliseen tai langattomaan verkkoon. Liitännätapa voi olla erilainen riippuen todellisista verkkomäärytyksistä. Jos sinulla on kysyttävää kotiverkostasi, ota yhteyttä Internet-palvelun tarjoajaan.

Langallinen yhteys

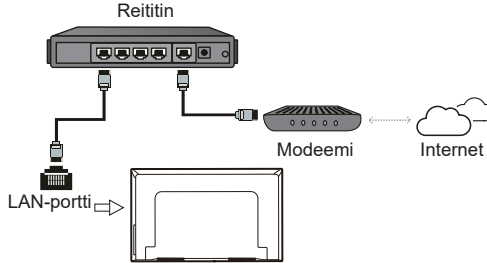

Langaton yhteys

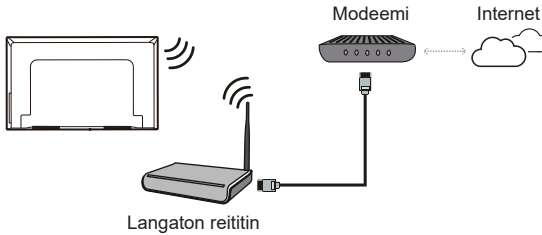

Verkkoasetukset:

1. Näytä Android TV:n aloitussivu painamalla kaukosäätimen -painiketta.
2. Paina siirtääksesi osoittimen kohtaan näytön oikeassa yläreunassa ja siirry Asetukset-valikkoon painamalla **OK**.
3. Siirry alivalikkoon valitsemalla -painikkeilla **Network & Internet** (Verkko ja internet), siirry alivalikkoon painamalla **OK** ja määritä verkko noudattamalla ruudulla näkyviä ohjeita.

Huomaa:

- Televisiossasi ei ehkä ole kaikkia yläpuolella olevassa kaaviossa näkyviä liittimiä. USB- ja HDMI-porttien määrä voi vaihdella mallikohtaisesti.
- Painikkeiden ja liittimien sijainnit voivat vaihdella mallikohtaisesti.
- USB-liittimet on tarkoitettu tietojen siirtämiseksi USB-aseteilta ja mahdollisten muiden USB-laitteiden kytkemiseksi.
- Kaikki USB-laitteet tulee liittää suoraan televisioon ilman jatkojohtoja. Mikäli jatkojohto on tarpeen, suosittellemme enintään 50 cm pituutta. Pidemmässä jatkojohtoissa täytyy olla ferriittihelmet.
- ARC (Audio Return Channel) -toimintoa tuetaan vain ARC-tunnistetulla HDMI-portilla. ARC-toiminnon käyttäminen vaatii CEC-toiminnon kytkemisen päälle siten kuin on kuvattu CEC-osiossa.
- Suosittelemme käyttämään korkealaatuisia ja kunnolla suojattuja HDMI-kaapeleita mahdollisten häiriöiden välttämiseksi.
- Käytä kuulokkeita, joissa on 3,5 mm:n TRS-liitin. Liiallinen äänenpaine kuulokkeista voi heikentää kuuloa.

Kauko-ohjaimen toiminnot

Useimmat television toiminnoista toimivat näytölle ilmestyvien valikoiden kautta. Laitteen mukana tulevaa kaukosäädintä voi käyttää valikoiden selaamiseen ja kaikkien yleisten asetusten määrittämiseen.



- Äänen kytkeminen pois päältä ja takaisin päälle.
- Valmiustila/Poistu valmiustilasta.
- Numeropainikkeet** Kanavanumeroiden tai arvojen antaminen.
- Pääset TCL kanavaan.
- LIST** Kanavaluettelon avaaminen.
- Äänenvoimakkuuden säätö.
- Saatavilla olevien ohjelmatietojen näyttäminen.
- TV-asetusvalikon näyttäminen.
- P** Kanavien vaihtaminen.
- Android-TV:n kotisivulle pääseminen.
- Valinta -valikon avaaminen.
- Suuntapainikkeet.
- OK** Syötetyn tiedon tai valinnan vahvistaminen.
- Edelliseen valikkoon palaaminen tai sovelluksen sulkeminen.
- Tulolähteen valitseminen.
- EXIT** Poistuminen kuvaruutuvalikosta.
- LANG** Valitun digitaalisen television-ohjelman äänen kielen valinta.
- GUIDE** Sähköisen ohjelmaoppaan kytkeminen päälle tai pois päältä (käytettävissä vain digitaalisilla kanavilla).
- TEXT** Tekstitelevision kytkeminen päälle tai pois päältä.
- SUBT.** Valitun digitaalisen television-ohjelman tekstityskielen valinta.
- Väripainikkeet** Tehtävien tai tekstitelevisiosivujen valinta; käytetään HbbTV-toiminnossa.
- Aloita pikakelaus taaksepäin.
- Toiston keskeytys.
- Aloita pikakelaus eteenpäin.
- ZOOM** Näyttötilan valinta.
Huomaa: Koko näyttötilan käyttö on suositeltavaa. Älä käytä näyttötilaa, jossa näytön molemmilla puolilla on mustat kaistaleet (kuten 4:3), pitkään, muutoin TV-näyttö voi vaurioitua pysyvästi.
- Toiston käynnistys.
- Pysäytä toisto.
- NETFLIX** Pääsy Netflixiin, jos se on käytettävissä.
- prime video** Pääset Prime video (Prime-videon) jos se on käytettävissä.

Paristojen asentaminen

1. Avaa takakansi työntämällä, kuten kuvassa näytetään.
2. Aseta kaksi AAA-paristoa paristolokeroon merkittyjen napaisuusmerkkien mukaisesti.
3. Aseta takakansi takaisin, kuten kuvassa näytetään.

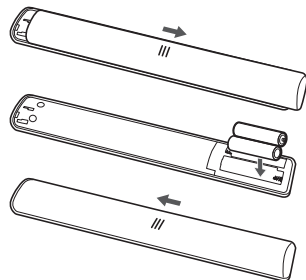

Huomaa: Kaukosäätimen tyyppi voidaan vaihtaa ilman erillistä ilmoitusta.

Tärkeää:

Paristoja ei saa altistaa liialliselle kuumuudelle, kuten auringonvalolle, tulelle tai vastaavalle. Poista paristot, jos kaukosäädintä ei käytetä pitkään aikaan. Laitteeseen jätetyt paristot saattavat aiheuttaa vaurioita heiketessään tai vuotaa syövyttävästi. Tämä johtaa takuun mitätöitymiseen.

Kierrätä paristot asianmukaisesti suojataksesi ympäristöä. Hävitä käytetyt paristot ohjeiden mukaisesti.



VAROITUS: Räjähdyksvaara, jos paristot vaihdetaan väärän tyyppiin. Vaihda vain samanlaisiin tai vastaaviin laitteen valmistajan suosittelemiin paristoihin.

Jos kaukosäätimen paristot ovat tyhjä, voit käyttää televisiossa olevaa painiketta.



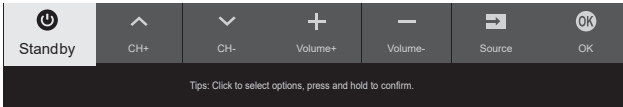

Voit kytkeä television valmiustilaan painamalla television -painiketta.

Kun TV on päällä, näet monitoimivalikon painamalla television -painiketta. Katso lisätietoja monitoimivalikon käytöstä alla olevasta kuvasta.



- Korosta seuraava toiminto painamalla -painiketta.
 - Vahvasta valinta painamalla -painiketta yli 2 sekuntia.
- Huomaa: Katso televisiosi -painikkeen sijainti pikaoppaasta.*

Kytke TV päälle ja pois päältä

1. Kun virtajohto on liitetty, TV kääntyy heti päälle tai jää valmiustilaan. Jos televisio on valmiustilassa, paina  tai **POWER**/-painiketta tai kaukosäätimen -painiketta kytkeäksesi sen päälle.
2. Saat television valmiustilaan painamalla kaukosäätimen -painiketta. Televisiojärjestelmän virta jää päälle, mutta se kuluttaa vähän energiaa.
3. Irrota virtapistoke sammuttaaksesi television.

Alkuasetukset

Ensimmäisellä käyttökerralla näkyviin ilmestyy **Welcome** (Tervetuloa) näyttö, joka ohjaa alkuasetusten tekemisessä. Noudata näytön ohjeita tehdessäsi alkuasetuksia, kuten kielivalinta, verkkoon liittäminen, kanavahaku jne. Jokaisessa vaiheessa täytyy joko tehdä valinta tai ohittaa vaihe. Jos ohitaa vaiheen, voit tehdä asetuksen myöhemmin asetukset-valikosta.

Huomaa: Jos kanavahaku palauttaa vain analogisia kanavia, se voi johtua huonosta lähetyksestä ja siksi valmistajan takuu ei takaa tätä. Valmistajaa ei voida pitää vastuussa lähetyksen puuttumisesta tai huonosta lähetyksen laadusta joillakin alueilla.

Kanavien käyttö

Numeropainikkeita käyttäen: paina kaukosäätimen vastaavia numeropainikkeita valitaksesi kanavat.

P \wedge \vee -painikkeiden käyttäminen: selaa kanavia painamalla P \wedge \vee -painikkeita kaukosäätimestä.

LIST-painikkeen käyttäminen: painamalla kaukosäätimen LIST-painiketta näet kanavaluettelon ja painamalla \blacktriangle / \blacktriangledown / \blacktriangleleft / \blacktriangleright ja OK valitset kanavia.

Litettyjen laitteiden katsominen

Painamalla kaukosäätimestä \square näet lähdeluettelon. Painamalla \blacktriangle / \blacktriangledown valitset TV:n tai muun tulolähteen ja painamalla OK vahvistat valinnan.

Voit myös painaa kaukosäätimen \square ja siirtyä kotisivulle, painamalla \blacktriangle / \blacktriangledown / \blacktriangleleft / \blacktriangleright siirrätkohdistimen \square -alueelle oikealle näytön yläreunassa, vahvista painamalla OK. Valitse tulolähde painamalla \blacktriangle / \blacktriangledown ja OK.

Äänenoimakkuuden säätäminen

Äänenoimakkuuden säätö: voit lisätä tai vähentää äänenoimakkuutta painamalla \uparrow / \downarrow -painikkeita kaukosäätimestä.

Äänen mykistys: painamalla \times -painiketta voit tilapäisesti mykistää äänen. Painamalla samaa painiketta uudelleen tai \uparrow / \downarrow -painiketta palautat äänen.

Android-TV:n kotisivulle pääsy

Mahdollistaa Internet-sovelluksista ja mukautetuista Internet-verkkosivuista nauttimisen sekä TV:n järjestelmäasetusten tekemisen. Voit ohjata toimintoja TV:n kaukosäätimellä.

VAROITUS:

- Määritä verkoasetukset ennen kuin käytät äly-TV:n sovelluksia.
 - Hitaita vastauksia ja/tai keskeytyksiä voi ilmetä riippuen verkostasi.
 - Jos sinulla on ongelmia sovelluksen käytössä, ota yhteyttä sisällöntarjoajaan.
 - Sisällöntarjoajan olosuhteiden mukaisesti, sovelluksen päivityksiä tai sovellusta itsessään ei saata enää olla tarjolla.
 - Riippuen maasi säännöksistä, joillakin sovelluksilla voi olla rajoitettu palvelu tai niitä ei tueta.
 - Sovellusten sisältöön voidaan tehdä muutoksia ilman, että palveluntarjoaja ilmoittaa niistä etukäteen.
- Painamalla kaukosäätimestä \square näet Android-TV:n kotisivun.
 - Painamalla \blacktriangle / \blacktriangledown / \blacktriangleleft / \blacktriangleright ja OK pääset haluamiisi sovelluksiin, toimintoihin tai asetuksiin.
 - Painamalla \leftarrow palaat kotisivulle.

Huomaa: Koska Internet-yhteyden muodostaminen vie aikaa, on suositeltavaa odottaa muutama minuutti käyttäaksesi Smart TV-ominaisuutta TV:n aktivoinnin jälkeen valmiustilasta.

TV-asetusvalikon käyttäminen



Mahdollistaa TV-asetusten, kuten kuvan ja äänen, säätämisen.

- Paina \odot ja se tuo kaukosäätimestä näkyviin TV-asetusvalikon.
- Painamalla \blacktriangle / \blacktriangledown voit valita haluamasi kohteen, paina sitten OK/ \blacktriangleright ja pääset vastaavaan alivalikkoon.
- Valitse alivalikoissa valikkovaihtoehdot painamalla \blacktriangle / \blacktriangledown ja siirry sitten asetusluetteloon tai vastaavaan alivalikkoon painamalla OK/ \blacktriangleright tai kytke päälle tai pois painamalla OK tai säädä asetusta painamalla \blacktriangleleft / \blacktriangleright .
- Painamalla \leftarrow palaat edelliseen valikkoon.
- Painamalla EXIT tai \odot suljet valikon.

Huomaa: Voit myös painaa \equiv kaukosäätimestä ja valita TV-asetukset (jos käytettävissä) ja paina OK päästäksesi TV-asetusvalikkoon. Jotkut vaihtoehdot eivät ehkä ole käytettävissä tietyillä signaalilähteillä.

Kanavien asentaminen

Tämä osio sisältää ohjeet kanavien automaattiseen hakemiseen ja tallentamiseen. Näin voidaan tehdä kaikissa seuraavissa tapauksissa:

- olet ohittanut kanavien asennusvaiheet alkuasetuksissa;
 - sinulle ilmoitetaan, että TV-tilassa ei ole kanavia;
 - haluat päivittää kanavasi.
1. Paina TV-tilassa  kaukosäätimestä ja valitse **Channel > Channel scan** (Kanava > Kanavahaku). Pääset hakuun painamalla **OK/▶**.
 2. TV asentaa ja järjestää kanavat maan tai alueen mukaan. Painamalla **▲/▼** valitset **Country/Region** (maan/alueen) ja painamalla **OK/▶** vahvistat valinnan. Anna oletussalasana 1234 tai oma salasanasi, jos olet vaihtanut salasanan valikossa **System** (Järjestelmä). Painamalla **▲/▼** valitset oman maasi tai alueesi ja painamalla **OK/▶** vahvistat valinnan.
 3. Paina **▲/▼** valitaksesi **Automatic search** (Automaattinen haku) ja vahvista valinta painamalla **OK/▶**.
 4. Paina **▲/▼** valitaksesi **Tuner mode** (Viritintila), painamalla **◀/▶** voit valita **Cable** (Kaapeli), **Antenna** (Antenni) tai **Satellite** (Satelliitti). (Huomaa: **Satellite** (Satelliitti) on käytettävissä vain tietyissä malleissa.)
 5. Painamalla **▲/▼** voit valita muita määritettäviä vaihtoehtoja.
 6. Kun määrittökset on tehty, paina **▼** ja valitse **Search** (Haku), aloita kanavien hakeminen painamalla **OK**.
 7. Kanavahaku voi kestää muutaman minuutin. Automaattisen hakuprosessin jälkeen kanavat tallentuvat esiasetettuun järjestykseen. Jos haluat piilottaa tai siirtää kanavia, paina kaukosäätimestä , valitse **Channel > Channel organizer** (Kanava > Kanavan järjestäjä), pääset valintaan painamalla **OK/▶**.
Huomaa: Kun Tuner mode (Viritimen tila) on valittu Antenna (Antenni) ja Country/Region (Maan/Alueen) on valittu Iso-Britannia, Channel organizer (Kanavien järjestäjä) ei ole käytettävissä.

Yhteisliitântä

Salatut digitaaliset TV-kanavat voidaan dekodata yhteisliitântämoduulilla ja digitaalisen television palveluntarjoajan toimittamalla kortilla.

Yhteisliitântämoduuli voi mahdollistaa useita digitaalisia palveluja operaattorista ja palveluvalinnoistasi (esim. maksullinen TV) riippuen. Kysy lisätietoja palveluista ja ehdoista digitaalisen television palveluntarjoajalta.

Yhteisliitântämoduulin käyttö

VAROITUS: Kytke TV pois päältä ennen yhteisliitântämoduulin asettamista. Noudata alla olevia ohjeita huolellisesti. Yhteisliitântämoduulin virheellinen asetus voi aiheuttaa vaurioita sekä moduuliin että televisioon.

1. Noudata yhteisliitântämoduuliin merkittyjä ohjeita ja aseta moduuli varoen television yhteisliitântäaukkoon.
2. Paina moduuli mahdollisimman syväälle.
3. Kytke televisio päälle ja odota, että yhteisliitântätoiminto aktivoituu. Prosessi voi kestää useita minutteja.
Huomaa: Älä poista yhteisliitântämoduulia aukosta. Jos moduuli poistetaan, digitaaliset palvelut poistuvat käytöstä.

Yhteisliitântäpalveluiden käyttö



Kun olet asettanut ja aktivoinut yhteisliitântämoduulin, paina kaukosäätimestä , valitse **Channel > Common interface** (Kanava > Yhteisliitântä), pääset valintaan painamalla **OK/▶**.

Kyseinen valinta on käytettävissä vain silloin, kun yhteisliitântämoduuli on asettu paikoilleen ja aktivoitu oikein. Digitaalisen television palveluntarjoaja toimittaa näyttösovellukset ja sisällön.

Tekstitysten käyttö

Tekstitys voidaan aktivoida jokaiselle televisiokanavalle. Tekstitys lähetetään tekstitelevision tai digitaalisten DVB-T/DVB-C/DVB-S/DVB-T2/DVB-S2-lähetysten kautta. Digitaalisissa lähetyksissä on lisävalintana tekstityskielen valintamahdollisuus.

Tekstitysten kytkeminen päälle/pois päältä

1. Paina kaukosäätimestä , valitse **Channel > Subtitle** (Kanava > Tekstitys), pääset valintaan painamalla **OK/▶**.
2. Valitse Tekstitys-vaihtoehto ja paina **OK** vaihtaaksesi päälle tai pois.
3. Painamalla **EXIT** tai  suljet valikon.



Tekstityskielen käyttöönotto digitaalisilla TV-kanavilla

1. Paina kaukosäätimestä , valitse **Channel > Subtitle > Digital subtitle language 1st** (Kanava > Tekstitys > Digit. tekstityksen kieli 1), pääset valintaan painamalla **OK/▶**.
2. Painamalla **▲/▼** valitset tekstityskielen ensisijaiseksi kielesi, vahvista valinta painamalla **OK**.
3. Painamalla **▲/▼** valitset **Digital subtitle language 2nd** (Digit. tekstityksen kieli 2.), pääset valintaan painamalla **OK/▶**.

4. Painamalla ▲/▼ valitset toissijaisen tekstityskielen, vahvista valinta painamalla **OK**.
5. Painamalla **EXIT** tai  suljet valikon.



Pikavalinta: Paina kaukosäätimen painiketta **SUBT**. saatavilla olevan tekstityskielen valitsemiseksi suoraan valitulle digitaaliselle TV-ohjelmalle.

Tekstitystyyppin valinta digitaalisilla TV-kanavilla

1. Paina kaukosäätimestä , valitse **Channel > Subtitle > Subtitle type** (Kanava > Tekstitys > Tekstitystyyppi), pääset valintaan painamalla **OK/▶**.
2. Painamalla ▲/▼ valitset tekstitystyyppin, vahvista valinta painamalla **OK**. Valitsemalla **Hearing impaired** (Huonokuul. tekst.) näet huonokuuloisten tekstityksen valitsemallasi kielellä.
3. Painamalla **EXIT** tai  suljet valikon.

Teksti-TV:n käyttäminen

Dekoodaussivun kielen valinta

1. Paina kaukosäätimestä , valitse **Channel > Teletext > Decoding page language** (Kanava > Teksti-TV > Dekoodaa sivun kieltä), pääset valintaan painamalla **OK/▶**.
2. Painamalla ▲/▼ valitset oikean tyyppisen kielen, jolla teksti-TV näkyy, vahvista valinta painamalla **OK**.
3. Painamalla **EXIT** tai  suljet valikon.

Digitaalisen Teksti-TV:n kieli

Digitaalisilla TV-kanavilla, lähettävästä yhtiöstä riippuen, sinulla voi olla mahdollisuus käyttää teksti-TV:n sivuja useilla eri kielillä. Tämä toiminto mahdollistaa ensisijaisen kielen valitsemisen niin, että teksti-TV:n alkusivut näkyvät valitulla kielellä.

1. Paina kaukosäätimestä , valitse **Channel > Teletext > Digital teletext language** (Kanava > Teksti-TV > Dig. teksti-TV:n kieli), pääset valintaan painamalla **OK/▶**.
2. Painamalla ▲/▼ valitset kielen, vahvista valinta painamalla **OK**.
3. Painamalla **EXIT** tai  suljet valikon.

Kuluttajien elektroninen ohjaus (CEC)

Käytä tätä toimintoa etsiäksesi televisiosi HDMI-liitäntöihin liitetyt CEC-laitteita ja ottaaksesi käyttöön yhden kosketuksen toiston ja yhden kosketuksen valmiustilan CEC-laitteiden välillä.

CEC käyttöönnotto ja ottaminen pois käytöstä

1. Paina  kaukosäätimessä, valitse **System > Consumer Electronic Control (CEC)** (Järjestelmä > Kuluttajan elektroninen ohjaus (CEC)) ja siirry painamalla **OK/▶**.

2. Valitse **HDMI Control** (HDMI-ohjaus) -vaihtoehto ja paina **OK** vaihtaaksesi päälle tai pois.
3. Painamalla **EXIT** tai  suljet valikon.

Automaattisen päälle kytkemisen käyttäminen

Mahdollistaa television automaattisen kytkemisen päälle, kun CEC-laite (esim. DVD) kytketään päälle laitteen kaukosäätimellä. Ota tämä toiminto käyttöön painamalla **OK**-painiketta.

Automaattisen valmiustilan käyttäminen

Mahdollistaa kaikkien CEC-laitteiden siirtymisen valmiustilaan automaattisesti, kun TV kytketään päältä TV:n kaukosäätimellä. Ota tämä toiminto käyttöön painamalla **OK**-painiketta.

Huomaa: CEC-toiminnot riippuvat kytketyistä laitteista ja on mahdollista, että jotkin laitteet eivät toimi keskenään oikein, kun ne ovat yhdistettyinä televisioon. Lisätietoa on katsottava ongelmalaitteiden valmistajan käyttöoppaasta.

HbbTV

HbbTV (Hybrid broadcast broadband TV) on joidenkin lähettävien yhtiöiden tarjoama palvelu, ja se on käytettävissä vain joillakin digitaalisilla televisiokanavilla. HbbTV tarjoaa interaktiivisen television laajakaista-Internetin kautta. Nämä interaktiiviset ominaisuudet on lisätty rikastuttamaan tavallisia digitaalisia ohjelmia, ja ne kattavat erilaisia palveluja, kuten digitaalisen teksti-TV:n, sähköisen ohjelmaoppaan, pelejä, äänestyksiä, ohjelmiin liittyviä tietoja, interaktiivista mainontaa, informaatiolehtiä, television ohjelmapäivityksiä jne.

Käyttääksesi HbbTV-palvelua varmista, että televisio on liitetty Internetiin ja HbbTV on kytketty päälle.

Huomaa:

- *HbbTV-palvelut ovat lähetyks- tai maakohtaisia ja ne eivät ehkä ole käytettävissä alueellasi.*
- *Et voi ladata tiedostoja televisioosi HbbTV-toiminnolla.*
- *Sovelluksen tarjoaja tai lähetykseen liittyvät ehdot voivat aiheuttaa HbbTV-sovelluksen käytettävyyden tilapäisen katkeamisen.*
- *HbbTV-sovellusten käyttämiseksi televisio tulee yhdistää Internetiin laajakaistayhteyden kautta. HbbTV-sovellukset eivät ehkä toimi oikein verkkoon liittyvien ongelmien takia.*

HbbTV:n käyttö

1. Paina kaukosäätimestä , valitse **System > HbbTV settings** (Järjestelmä > HbbTV-asetukset), pääset valintaan painamalla **OK/▶**.
2. Valitse HbbTV -vaihtoehto ja käynnistä se painamalla **OK**-painiketta.

3. Kun valitset digitaalisen televisiokanavan, joka tarjoaa HbbTV-palvelun, tämä ilmoitetaan sinulle television ruudulla (yleensä punainen painike, mutta painike voi olla myös muun värinen). Paina vastaavaa väripainiketta avataksesi interaktiiviset sivut.
4. Käytä ▲/▼/◀/▶ ja väripainikkeita navigoidaksesi HbbTV-sivuilla ja vahvista valintasi painamalla **OK**.

HbbTV:n kääntäminen pois päältä

Vältyäksesi mahdollisilta HbbTV-lähetystiestien aiheuttamilta häiriöiltä voit kääntää HbbTV-toiminnon pois päältä:

1. Paina kaukosäätimestä , valitse **System > HbbTV settings** (Järjestelmä > HbbTV-asetukset), pääset valintaan painamalla **OK/▶**.
2. Valitse HbbTV -vaihtoehto ja poista se käytöstä painamalla **OK**-painiketta.

EPG:n (sähköinen ohjelmaopas) käyttäminen



EPG on näytössä oleva opas, jossa näkyy ajoitetut digitaaliset TV-ohjelmat. Voit selata, valita ja katsella ohjelmia.

1. Valitse kaukosäätimestä **GUIDE** (Opas), näkyviin ilmestyy **Programme Guide** (Ohjelmaopas) -valikko, josta saat tietoa jokaisen kanavan nykyisestä tai tulevasta ohjelmasta. Voit selata eri ohjelmia käyttämällä kaukosäätimen ▲/▼/◀/▶ -painikkeita.
2. Tarkastele EPG-opasta käyttämällä näytön alareunassa olevia painikkeita.
 - **Watch now** (Katso nyt) tai **More** (Lisää): Voit katsella valittua kanava painamalla **OK** tai tarkastella lisätietoja valitusta ohjelmasta.
 - **Programme filter** (Ohjelmasuodatin): Näet digitaalisten TV-ohjelmien ohjelmasuodattimen painamalla .
 - **Custom schedule** (Mukauta ajoitusta): Aseta ajoitus painamalla punaista painiketta.
 - **Select date** (Valitse päiväm.): Valitse päivämäärä painamalla vihreää painiketta.
 - **Schedule list** (Ajoituslistat): Näet ajoituslistasi painamalla keltaista painiketta.
3. Poistut EPG-oppaasta painamalla **GUIDE** tai **EXIT**.

Bluetooth-toiminto

(* ei saatavilla joillekin malleille)

Bluetooth® on lyhyen matkan langattoman tekniikan standardi tietojen siirtämiseen Bluetooth-laitteiden välillä. Voit yhdistää Bluetooth-äänilaitteet, hiiren tai näppäimistön television kautta.



1. Paina kaukosäätimen painiketta , siirrä osoitin painikkeilla ▲/▼/◀/▶ näytön oikean yläkulman kohtaan  ja siirry valikkoon painamalla **OK**-painiketta.

2. Valitse **Remotes & Accessories > Add accessory** (Kaukosäätimet ja lisälaitteet > Lisää lisälaitte) ja hyväksy painamalla **OK**. Televisio etsii lähellä olevat Bluetooth-laitteet automaattisesti. Valitse käytettävissä oleva laite, paina **OK** ja yhdistä laite noudattamalla näytön ohjeita.
Huomaa: Bluetooth-tekniikka (jos käytössä televisiossasi) käyttää 2,4 GHz:n taajuutta, joten Wi-Fi-tukiasemien, reitittimien tai mikroaaltouunien läheisyys saattaa häiritä Bluetooth-äänien suoratoistoa. Jos kohtaat häiriöitä äänen vastaanotossa, käynnistä Bluetooth-laite uudelleen, jotta löydät vähemmän häiriöitä aiheuttavan taajuuden. Jos ongelma jatkuu, siirry lähemmäksi televisiota tai lisää etäisyyttä television ja häiriölähteen välillä.

Bluetooth® -sanamerkki ja -logot ovat Bluetooth SIG, Inc:n omistamia rekisteröityjä tavaramerkkejä, ja TTE Corporation käyttää näitä merkkejä lisenssillä. Muut tavaramerkit ja kaupanimet ovat omistajiensa omaisuutta.

Pikakäynnistystoiminto

Se mahdollistaa TV:n käynnistämisen nopeammin valmistilasta kuin toiminnon ollessa pois päältä, mutta se lisää myös valmistilan virrankulutusta.

1. Paina  kaukosäätimestä ja valitse  > **Device Preferences > Quick start > Enable quick start** (Laitteasetukset > Pikakäynnistys > Ota pikakäynnistys käyttöön) ja paina **OK** vaihtaaksesi päälle ja pois.
2. Painamalla  palaat edelliseen valikkoon.

Verkon kautta herättäminen

Tämä toiminto mahdollistaa TV:n kytkemisen päälle valmistilasta verkon kautta. Ennen toiminnon käyttöönottoa varmista, että:

1. TV on yhdistetty toimivaan langattomaan kotiverkkoon;
2. Haluttu ohjain, kuten älypuhelin, on yhdistetty TV:n kanssa samaan langattomaan verkkoon;
3. Ohjaimen on asennettu sovellus, kuten YouTube, joka tukee verkon kautta herättämistoimintoa;
4. **Networked standby** (Verkotettu valmistila) kytketään päälle aloitussivun **Network & Internet** (Verkko ja internet) -valikosta.

Kun TV on verkotetussa valmistilassa, voit käyttää sovellusta ja herättää TV:n etätoimintona.

Huomaa:



- Tämä toiminto ei ole käytettävissä, jos pidät kaukosäätimen  -painiketta painettuna ja vahvistat TV:n sammuttamisen.

- Ennen kuin käytät netin verkkoa herättävää ominaisuutta, varmista, että Pikakäynnistystoiminto on käytössä.
- Tätä toimintoa ei ehkä ole saatavana tietyille malleille.

Ohjelmistopäivitys



Huomaa:

- Älä kytke televisiota pois päältä tai irrota virtajohtoa ennen kuin päivitys on suoritettu.
- Pidä verkkoyhteys päivityksen aikana.

Paina  kaukosäätimestä, valitse  > **Device Preferences** > **About** > **Software update** (Järjestelmäasetukset > Tietoa laitteesta > Ohjelmistopäivitys) ja siirry valintaan painamalla **OK**. Ohjelmisto voidaan päivittää kolmella eri tavalla: **Network update** (Verkkopäivitys), **Local update** (Paikallinen päivitys) ja **By channel** (Kanavan kautta). Suorita prosessi loppuun noudattamalla ruudussa näkyviä ohjeita.

Palauta oletusasetukset

Mahdollistaa TV:n oletusasetuksien palauttamisen.

1. Paina kaukosäätimessä -painiketta ja valitse  > **Device Preferences** > **Reset** > **Factory data reset** > **Erase everything** (Laitteen asetukset > Palauta > Tehdastietojen palautus > Poista kaikki) ja vahvista painamalla **OK**.
2. Kirjoita kaukosäätimen numeropainikkeiden avulla salasana 1234 tai oma salasanasi, jos olet muuttanut sen.
3. Valitse **OK** ja vahvista painamalla **OK**.
4. **Welcome** (Aloituspäyttö) ilmestyy ruutuun. Noudata osan **Alkuasetus** ohjeita.

Kuvien katselminen, musiikin toistaminen ja videoiden katselminen USB-tallennuslaitteesta

Televisiosi on varustettu USB-liittimillä, jotka mahdollistavat USB-asemaan tallennettujen kuvien katselamisen, musiikin kuuntelemisen tai videoiden katselamisen.

Kun USB-laite on kytkettyinä, **Query** (Kysely) näyttö tulee näkyviin. Noudata näytöllä näkyviä ohjeita. Voit myös valita **Media Player** (Mediasoitin) sovelluksen Android TV:n aloitusnäytöltä.

Tuetut tiedostoformaattit:

Kuva	JPEG, PNG, BMP
Musiikki/ääni	Säiliö: MP3, AVI, AC3, AAC, FLV, MKV Koodekki: MPEG1 kerros 3, MPEG2 kerros 2/3, AC3, EAC3, AAC, LPCM

Video

Säiliö: AVI, MP4, TS, MKV, FLV
Koodekki: MPEG1/2/4, H.263, H.264, H.265, VP8, VP9, AV1

Huomaa:

- Jotkin USB-avaimet ja USB-tuotteet, kuten digitaaliset kamerat tai matkapuhelimet, eivät ole täysin USB-standardin mukaisia, joten ne eivät ehkä toimi television mediasoitimen kanssa. Kaikki USB-avaimet tai laitteet eivät sovi käytettäväksi USB-toiminnolla. Kaikkia yllä olevia formaatteja ei tunnisteta. Tiedostojesi koodausmuodot määrittävät voidaanko niitä toistaa vai ei.
- Käytä nopeita (vähintään 5 Mt/s lukusiirto) USB-asemia.

Lapsilukon salasana

- Oletusarvo on 1234. Käyttäjä voi vaihtaa sen uuteen.
- Hallintasalasana on 0423. Jos unohdat koodisi, anna hallintasalasana ohittaaksesi kaikki olemassa olevat tunnukset.

Vianetsintä

Tarkasta seuraava lista ennen huollon pyytämistä.

Ei kuvaa tai ääntä.

- Varmista, että virtajohto on oikein kiinnitetty virtalähteeseen.
- Varmista, että lähdetyyppi on asetettu oikein.
- Varmista, että antenni on kunnolla liitetty.
- Varmista, että äänenvoimakkuutta ei ole asetettu minimiin tai ääntä ei ole mykistetty.
- Varmista, että kuulokkeet eivät ole kiinni.
- TV saattaa vastaanottaa signaalin muualta kuin TV-lähetysasemilta.

Kuva ei ole selkeä.

- Varmista, että antennin kaapeli on kunnolla liitetty.
- Ota huomioon toimiiko TV-signaaliin vastaanotto kunnolla.
- Huono kuvan laatu voi johtua VHS-kamerasta, kameranauhurista tai muusta samanaikaisesti liitetystä ohjelaiteesta. Sammuta yksi ohjelaiteista.
- Haamu- tai kaksoiskuvia saattaa aiheutua antennin esteestä, joka johtuu korkeista rakennuksista tai mäistä. Suunnattavan antennin käyttäminen saattaa parantaa kuvan laatua.
- Vaakasuuntaiset pisteiviivat kuvissa saattavat johtua sähköhäiriöistä, esim. hiustenkuivaajasta, lähellä olevista neonvaloista jne. Sammuta tai poista nämä.

Kuva on liian tumma, liian kirkas tai sävyllinen.

- Tarkasta värin säätö.
- Tarkasta kirkkausasetus.
- Tarkasta terävyystoiminto.

Kaukosäädin ei toimi.

- Tarkasta kaukosäätimen paristot.
- Tarkista, ettei television etuosassa sijaitsevaan kaukosäätimen sensorin ikkunaan osu voimakas valo.
- Yritä puhdistaa television etuosassa sijaitseva kaukosäätimen sensori-ikkuna pehmeällä liinalla.

Jos mikään yllä olevista ehdotuksista ei ratkaise teknistä ongelmaasi, katso huoltotiedot takuukortista.

Käyttöolosuhteet

Lämpötila 5°C–35°C (41°F–95°F)
Kosteus 20–75% (kondensoitumaton)

Säilytysolosuhteet

Lämpötila -15°C–45°C (5°F–113°F)
Kosteus 10–90% (kondensoitumaton)

Radion tiedot

- 2,4 G Wi-Fi-lähettimen taajuusalue: 2400–2483.5 MHz
- 2,4 G Wi-Fi-lähettimen teho: 16 dBm (+4/-5 dB)
- Bluetooth®-lähettimen taajuusalue: 2402–2480 MHz
- Bluetooth®-lähettimen teho: 3 dBm (+5/-3 dB)
- DVB-T/T2-/C-viritimen taajuusalue: 50.5–858 MHz
- DVB-S-/S2-viritimen taajuusalue: 950–2150 MHz

OSS-ilmoitus

Tämä tuote käyttää GPL:ää (versiot 2 ja 3) ja LGPL:ää (versio 2.1) ja MPL:ää (versio 1.1).

Avointa lähdettä koskevat tiedustelut ja kysymykset tulee osoittaa lähimmälle TCL-toimipisteelle.

Tämä tuote käyttää joitakin ohjelmistoja, jotka ovat Independent JPEG Groupin jakamia.

Tämä tuote käyttää joitakin ohjelmistoja, jotka ovat libpng Projectin jakamia.

Tämä tuote käyttää joitakin ohjelmistoja, jotka ovat Freetype Projectin jakamia.

Tämä tuote käyttää joitakin ohjelmistoja, jotka ovat zlib Projectin jakamia.

Tämä tuote käyttää joitakin ohjelmistoja (libxml2, curl, expat, c-areas), jotka ovat MIT:n jakamia.

Tämä tuote käyttää CyberLink for C:tä, joka on avoimen lähteen projektin jakama.

Tämä tuote käyttää opensl, xerces, joka on Apache-lisenssin projektin jakama.

GPL -ohjelmisto: Linux Kernel, glib, libconv, gcc libgcc, gcc libstdc++, u-Boot loader, ffmpeg, util-linux-ng, e2fsprogs, wget, iptables

LGPL-ohjelmisto: DFB (DirectFB), gstreamer, gst-plugins-base, gst-plugins-good, gst-plugins-bad, gst-plugins-ugly, gst-ffmpeg, glibc, wpa_supplicant

BSD-ohjelmisto: webp, mng, uriparser

GNU-ohjelmisto: dosfstools

TCL:n [Käyttöehdot] - tämän televisiokokonaisuuden valmistaja

SmartTV-palveluiden monista ominaisuuksista sekä käytettävissä olevan sisällön rajoituksista johtuen tietyt ominaisuudet, sovellukset ja palvelut eivät ehkä ole saatavilla kaikilla laitteilla tai kaikilla alueilla. Jotkin SmartTV:n ominaisuudet voivat myös vaatia lisäohjelaiteita tai jäsenmaksuja, jotka myydään erikseen. Vieraile verkkosivullamme saadaksesi

lisää tietoa erityisistä laitteen tiedoista ja sisällön saatavuudesta. Palvelut ja sisällön saatavuus SmartTV:n kautta saattavat muuttua ajoittain ilman erillistä ilmoitusta.

Kaikki sisältö ja palvelut, jotka ovat käytettävissä tämän laitteen kautta, kuuluvat kolmansille osapuolille, ja ne ovat suojattuja tekijänoikeuslailla, patentilla, tavaramerkillä ja/tai muilla immateriaalioikeuksilla. Sisältö ja palvelut ovat tarkoitettuja vain henkilökohtaiseen, epäkaupalliseen käyttöösi. Sisältöä tai palveluita ei saa käyttää tavalla, jota sisällön omistaja tai palveluntarjoaja ei ole valtuuttanut. Rajoittamatta edellistä, ellei sisällön omistaja tai palveluntarjoaja ole nimenomaisesti antanut valtuutusta, et saa muokata, kopioida, julkaista uudelleen, siirtää, postittaa, lähettää, kääntää, myydä, luoda johdannaisia töitä, käyttää hyväksesi tai jakaa millään tavalla tai välineellä mitään sisältöä tai palveluita, joita esitetään tämän laitteen kautta.

SINÄ HYVÄKSYT NIMENOMAISESTI, ETTÄ KÄYTÄT LAITETTA OMALLA RISKILLÄSI JA ETTÄ KOKO RISKI LIITTYEN TYYDYTTÄVÄÄN LAATUUN, SUORITUSKYKYN JA TARKKUUTEEN ON SINULLA. LAITE JA KAIKKI KOLMANNEN OSAPUOLEN TUOTTAMA SISÄLTÖ JA PALVELUT TARJOTAAN SELLAISENAAN ILMAN MINKÄÄNLAISTA TAKUUTA SUORAA TAI EPÄSUORAA. TCL NIMENOMAISESTI KIISTÄÄ KAIKKI TAKUUT JA EHDOT LIITTYEN LAITTEESEEN, SISÄLTÖÖN TAI PALVELUIHIIN, JOKO NIMENOMAISEEN TAI HILJAISEEN TAKUUSEEN, SISÄLTÄEN, MUTTEI RAJOITTUEN KAUPPAKELPOISUUTEEN, TYYDYTTÄVÄÄN LAATUUN, KÄYTTÖTARKOITUKSEEN SOVELTUVUUTEEN, TARKKUUTEEN, HILJAISEEN KÄYTTÖÖN JA KOLMANNEN OSAPUOLEN OIKEUKSIEN LOUKKAAMATTOMUUTEEN. TCL EI TAKAA MINKÄÄN TÄMÄN LAITTEEN AVULLA TARJOTUN SISÄLLÖN TAI PALVELUN TARKKUUTTA, VOIMASSAOLOA, OIKEA-AIKAISUUTTA, LAILLISUUTTA TAI TÄYDELLISYYTTÄ, EIKÄ TAKAA, ETTÄ LAITE, SISÄLTÖ TAI PALVELUT OVAT VAATIMUSTESI MUKAISIA, TAI ETTÄ LAITTEEN TOIMINTA TAI PALVELUT TOIMIVAT KESKEYTYKSETTÄ TAI VIRHEETTÖMÄSTI. MISSÄÄN OLOSUHITEISSA, MUKAAN LUKIEN LAIMINLYÖNTI, TCL EI OLE VASTUUSSA, OLIPA KYSEESSÄ SOPIMUS TAI RIKKOMUS, MISTÄÄN VÄLITTÖMÄSTÄ, VÄLILLISESTÄ, ERITYISESTÄ, SEURAUKSEEN PERUSTUVASTA TAI MUUSTA VAHINGOSTA, ASIANAJAJIEN MAKSUISTA, KULUISTA, TAI MISTÄÄN MUISTA VAHINGOISTA, JOTKA JOHTUVAT TAI LIITTYVÄT SISÄLTYVIIN TIETOIHIIN TAI LAITTEEN KÄYTÖN TULOKSENA, TAI MIKÄ TAHANSA SISÄLTÖ TAI PALVELUT,

JOTA KÄYTÄT TAI JOTA KOLMAS OSAPUOLI KÄYTTÄÄ, MYÖS JOS SELLAISTEN VAHINKOJEN MAHDOLLISUUDESTA ON KERROTTU.

Kolmannen osapuolen palveluita voidaan muuttaa, pidättää, poistaa, päättää tai keskeyttää, tai pääsy voidaan estää milloin tahansa ilman erillistä ilmoitusta, ja TCL ei tee tulkintoja tai takaa, että mikään sisältö tai palvelu pysyy saatavilla minkään ajanjakson ajan. Kolmannen osapuolelta välittävät sisältöä ja palveluita verkkojen ja lähetystilojen avulla, jotka ovat TCL:n hallinnan ulottumattomissa. Rajoittamatta tämän vastuuvapauslausekkeen palveluunsaatuutta, TCL nimenomaisesti kiistää kaiken vastuun tai velvollisuuden koskien muutoksia, keskeytyksiä, käytöstä poistamista, poistamista tai minkään sisällön tai tämän laitteen avulla saataville olevan sisällön tai palvelun pidättämistä. TCL saattaa asettaa käyttö- tai pääsyrajoituksia tiettyihin palveluihin tai sisältöön, joka tapauksessa ja ilman erillistä ilmoitusta tai vastuuta. TCL ei ole vastuussa tai korvausvelvollinen asiakkaaseen liittyvistä sisällöistä tai palveluista. Kaikki sisältöön ja palveluihin liittyvät kysymykset tulee tehdä suoraan vastaavan sisällön ja palvelun tuottajalle.