

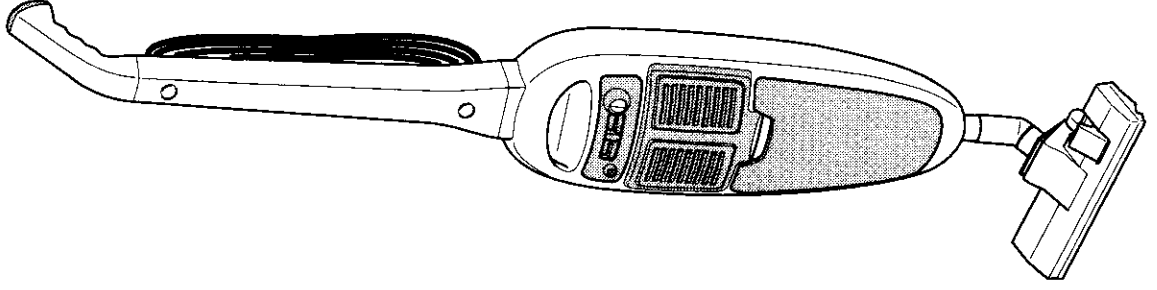

**Z 47**

**INSTRUCTIONS FOR USE  
MANUAL DE ISTRUCCIONES**





**ENGLISH**

**ECOLOGY**

The symbols for the materials used in manufacturing the components and accessories, as well as the recyclability symbol are stamped on the various parts provided their size allows.  
Dispose of these components through the appropriate refuse collector network.

**ESPAÑOL**

**ECOLOGÍA**

Los símbolos de los materiales empleados para la producción del embalaje, componentes y accesorios, así como el símbolo de reciclado, van impresos en las piezas, siempre que sus dimensiones lo permitan.  
Eliminar estos objetos mediante las redes apropiadas para su reciclaje.

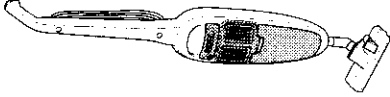
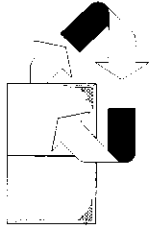
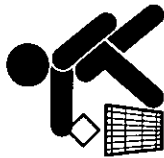
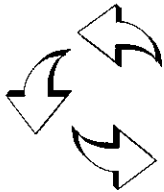

**CONTENTS**

|                          |     |
|--------------------------|-----|
| GENERAL INSTRUCTIONS     | 1-2 |
| ASSEMBLY                 | 3   |
| HOW TO USE THE APPLIANCE | 4   |
| MAINTENANCE              | 5-8 |
| CAUTION                  | 9   |
| ECOLOGY                  | 10  |

**ENGLISH**

**INDICE**

|                     |     |
|---------------------|-----|
| INFORMACIÓN GENERAL | 1-2 |
| MONTAJE             | 3   |
| USO                 | 4   |
| MANTENIMIENTO       | 5-8 |
| ADVERTENCIAS        | 9   |
| ECOLOGÍA            | 10  |

**ESPAÑOL**

|                |                                      |  |  |  |                 |
|----------------|--------------------------------------|--|--|--|-----------------|
| <b>ENGLISH</b> | In order not to damage the appliance |  | To assure best performance and long life to the appliance      |  | Recommendations |
| <b>ESPAÑOL</b> | Para no dañar el aparato             |  | Para obtener las máximas prestaciones y una mejor conversación |  | Consejos        |

**ENGLISH**

**CAUTION**

- ▲ Never use the appliance without protective filter **10**. The filter safeguards the motor.
- ▲ Never block the air suction lines. Any obstruction would cause overheating of the motor and could cause the appliance to catch fire.
- When the suction power decreases, proceed to unblock hose **12** and the accessories.
- If necessary, replace dust bag **9** and the filters.

○ To unwind the cable, turn the two hooks **2** as shown.

○ After use, wind the cable around the swivel hooks **2** as illustrated.

▲ Never put the appliance away by resting it on the floor attachment with the brushes out. Its weight could damage the bristles.

○ You can hang the appliance by a hook using the groove under the handle.

**ESPAÑOL**

**ADVERTENCIAS**

- ▲ No utilice el aspirador sin filtro de protección **10**, pues no protegería el motor.
- ▲ No bloquee nunca los tubos de aspiración del aire. Cualquier obstrucción causaría el recalentamiento del motor que se dañaría e incluso provocaría el incendio del aparato.
- Si la potencia de aspiración disminuye, desobstruir el manguito **12** y los accesorios.
- Cambiar, si es necesario, la bolsa **9** y los filtros.

○ Para desenrollar el cable, gire los dos ganchos giratorios **2**, como viene en la figura.

○ Después de usarlo, enrollar el cable de la alimentación eléctrica alrededor de los ganchos giratorios **2** como se indica.

▲ No coloque el aspirador apoyándolo sobre la boquilla para suelos **15** con los cepillos extraídos. El peso puede dañar las cerdas.

○ Puede colgar el aspirador de un gancho, utilizando el hueco situado debajo de la empuñadura.

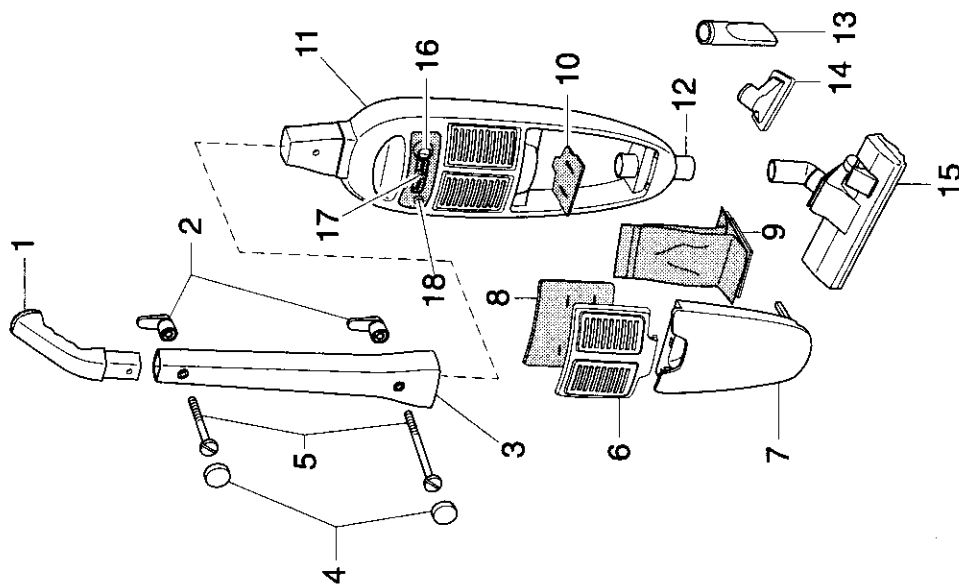

| N° | ESPAÑOL            | N° | ESPAÑOL                  |
|----|--------------------|----|--------------------------|
| 1  | Empuñadura         | 10 | Filtro                   |
| 2  | Ganchos giratorios | 11 | Cuerpo                   |
| 3  | Mango              | 12 | Manguito                 |
| 4  | Cubretornillos     | 13 | Boquilla estrecha        |
| 5  | Tornillos          | 14 | Boquilla para tapicerías |
| 6  | Rejilla            | 15 | Boquilla para suelos     |
| 7  | Tapa               | 16 | Interruptor de encendido |
| 8  | Microfiltro        | 17 | Potenciómetro            |
| 9  | Bolsa de polvo     | 18 | Indicador luminoso       |

| N° | ENGLISH     | N° | ENGLISH           |
|----|-------------|----|-------------------|
| 1  | Handgrip    | 10 | Filter            |
| 2  | Swivel hook | 11 | Body              |
| 3  | Handle      | 12 | Hose connection   |
| 4  | Head cap    | 13 | Crevice nozzle    |
| 5  | Screws      | 14 | Upholstery nozzle |
| 6  | Grid        | 15 | Floor attachment  |
| 7  | Cover       | 16 | On/Off switch     |
| 8  | Microfilter | 17 | Slider            |
| 9  | Dust bag    | 18 | Warning light     |

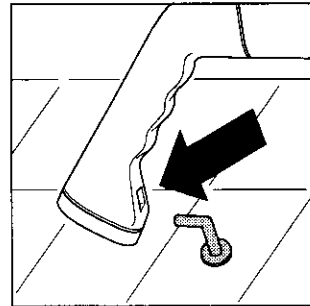
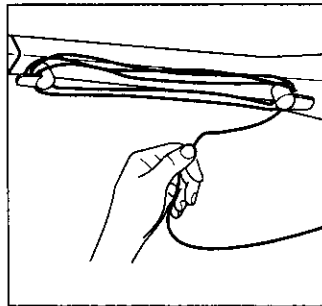
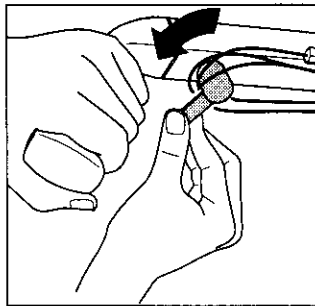

## ENGLISH

Pull microfilter **8** by its tab to detach it.

Fit the new filter by sliding the four slots into relative supports on the grid.

Fit grid **6** back in place, by sliding it in the direction of the arrow, exerting a slight pressure.

Before sliding it, line up the arrow on the upper side of the grid with the bullet on the body.

Then re-fit cover **7**: first insert the two teeth in the holes machined on the appliance body and press to snap it shut.

▲ If the grid is not properly fitted, it is not possible to shut the cover.

## ESPAÑOL

Sacar el microfiltro **8** tirando de la lengüeta.

Introducir el nuevo filtro **8** situando las cuatro hendiduras en los soportes especiales de la rejilla.

Vuelva a colocar la rejilla **6** desplazándola en el sentido indicado con la flecha y presionando ligeramente. Antes de desplazarla, alinear la flecha de la parte superior de la rejilla con la bolita en el cuerpo.

Volver a montar la tapa **7**, insertando antes los dos dientes en los agujeros señalados en el cuerpo **11** y después presionar hasta que se cierre.

▲ Si no ha montado correctamente la rejilla **6**, la tapa no se cierra.

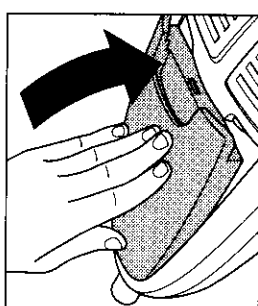
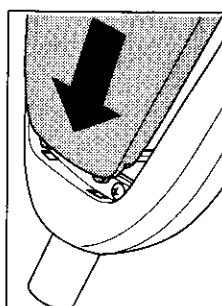
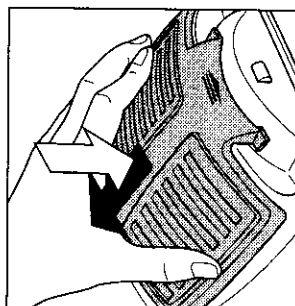
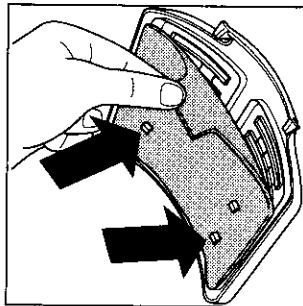
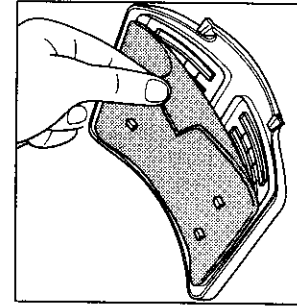

## ENGLISH

Thank you for choosing this appliance which has been designed and manufactured to ensure maximum safety and performance. We are sure you will be satisfied with its use.

## GENERAL INSTRUCTIONS

Carefully read these instructions regarding safety, assembly, use and maintenance of the appliance.

Keep this manual in a safe place. If you hand the appliance over to another person, remember to include the manual as well.

Never leave the packaging elements around as they are potential source of risk to children.

Make sure that the electrical characteristics on the appliance nameplate correspond to your mains supply. Change the sockets with others conforming to safety standards if they do not conform with the plug. The appliance is with double insulation, therefore it does not require grounding (earthing).

We do not advise the use of adapters, multiple sockets and extension leads.

Before switching on the appliance, check that the filters be in their seats.

Do not allow children or incapable persons to use the appliance.

Only use the appliance to clean domestic environments.

## ESPAÑOL

Le agradecemos el haber elegido este aparato, que ha sido diseñado y fabricado para garantizarle la máxima seguridad y las mayores prestaciones. Estamos seguros de que quedarán satisfechos con su uso.

## INSTRUCCIONES GENERALES

Lea detenidamente este manual de instrucciones sobre seguridad, montaje, uso y mantenimiento del aspirador.

Conserve siempre este manual. En caso de cambio de usuario o de domicilio, asegúrese que el manual va junto con el aparato.

No deje al alcance de los niños los elementos del embalaje, son fuentes potenciales de peligro.

Asegúrese que los valores de voltaje indicados en la placa de características de su aspirador corresponden a los de su red de alimentación eléctrica. El aspirador lleva doble aislamiento, por ello no requiere toma de tierra.

No utilizar adaptadores, tomas múltiples y alargaderas.

Antes de usar el aspirador, compruebe siempre que todos los filtros están colocados en su sitio.

No deje utilizar el aspirador a los niños.

Utilice sólo el aspirador para la limpieza del hogar.

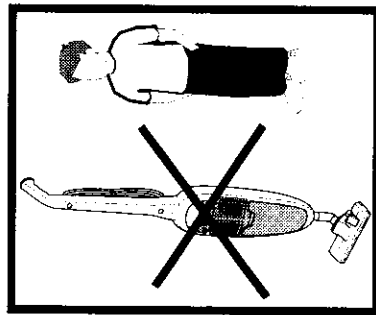
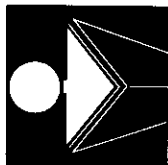

## ENGLISH

- Keep the mains cable away from sources of heat, oil, sharp edges and rough surfaces. Never pull on the cable to extract from the socket or to move the appliance.
- Never use the appliance with wet hands or feet, or bare feet.
- Keep the nozzles and the suction hose ends away from the ears and eyes when the appliance is operating.
- Never use the appliance in the vicinity of inflammable gases.
- Turn off the switch after use.
- Do not leave the appliance with the plug in the socket when not in use.
- Remove the plug from the socket before any maintenance work.
- When necessary, always contact the technical service centres authorized by our make.

## Always use original spare parts.

- Never modify the appliance.

- Always store the appliance in a dry place away from sources of heat. Never leave the appliance exposed to atmospheric agents (rain, sun etc.).

- We decline all responsibility for all damages arising from any improper use of the appliance or in cases of tempering with the appliance.

## ESPAÑOL

- Mantenga el cable de alimentación lejos de cualquier fuente de calor, aceites, filos cortantes y superficies ásperas. No tire del cable de alimentación para desenchufar el aspirador, ni para arrastrarlo.
- No utilice el aspirador con las manos o pies mojados ni con los pies descalzos.
- Mantener lejos de los ojos y orejas las boquillas y extremos de los tubos de aspiración, cuando el aspirador esté en funcionamiento.
- No utilice el aspirador en presencia de gases inflamables.
- Recoja siempre el cable de alimentación después de su uso.
- Cuando no utilice el aspirador, no lo deje enchufado.
- Antes de realizar cualquier operación de mantenimiento, deberá desenchufar el aspirador.
- Siempre que sea necesario deberá dirigirse a los centros de asistencia técnica autorizados.

## Utilice siempre recambios originales.

- Nunca modifique las especificaciones técnicas del aparato.

- Almacene siempre su aspirador en un lugar seco y lejos de cualquier fuente de calor. No lo deje expuesto a los agentes atmosféricos (lluvia, rayos, sol...).

- Rechazamos toda responsabilidad de daños causados por cualquier uso indebido del aspirador o por aparatos modificados.

## ENGLISH

Fit the new filter **10** by making the two slots coincide with the corresponding ribbing.

Refit the cover by first inserting the two teeth in the holes machined on the appliance body **11**.

And then press until it shuts with a snap.

## 3. TO REPLACE THE MICROFILTER

If you have purchased an appliance with the microfilter **8**, change it when dirty or damaged.

To change it, first remove cover **7** and then grid **6**. Slide it in the direction shown by the arrow.

## ESPAÑOL

Montar el nuevo filtro **10** haciendo coincidir las dos hendiduras con las correspondientes soportes, como se indica en el dibujo.

Volver a poner la tapa insertando, antes los dos dientes en los agujeros situados en el cuerpo **11**.

Después presionando hasta que se cierre.

## 3. SUSTITUCIÓN DEL MICROFILTRO

Si su aspirador está equipado con microfiltro **8**, cámbielo cuando esté sucio o dañado.

Para cambiarlo, en primer lugar quite la tapa **7** y luego la rejilla **6**, desplazándola en el sentido indicado con la flecha.

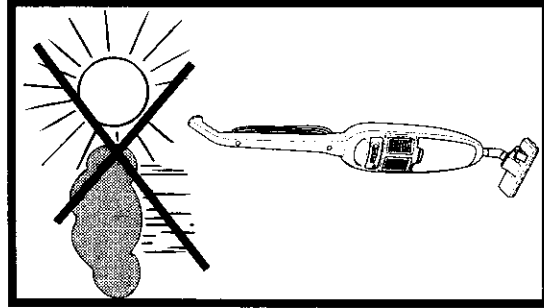
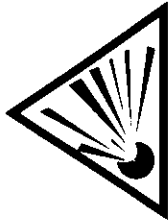

## ENGLISH

▲ If the dust bag is not positioned in this way, when the cover is re-fitted, there is risk of damaging the dust bag and also breaking the guides.

Put the cover **7** back in place by first inserting the two teeth in the holes machined on the appliance body **11**, then snap it shut.

## 2. TO REPLACE THE PROTECTIVE FILTER

▲ Always replace the protective filter **8** when dirty or damaged or if dust bag **9** breaks.

When dirty, it causes reduction in suction power and motor overheating, which could cause the appliance to catch fire.

If damaged, the filter fails to protect the motor.

▲ It should never be re-used.

To change the filter, remove cover **7** by acting on the handle, then remove the filter.

## ESPAÑOL

▲ Si la bolsa de polvo **9** no está colocada de esta forma, al bajar la tapa **7** se dañaría la bolsa y podría también romperse las guías.

Volver a colocar la tapa **7** insertando antes los dos dientes en los orificios situados en el cuerpo **11**, y después presionar hasta que se cierre.

## 2. SUSTITUCIÓN DEL FILTRO DE PROTECCIÓN

▲ Sustituir siempre el filtro de protección **8** cuando esté sucio o dañado y en caso de que se rompa la bolsa de polvo **9**.

Si está sucio, se reduce la potencia de aspiración causando el recalentamiento del motor que se dañaría y podría provocar el incendio del aparato.

Si está dañado, no protege el motor.

▲ No volver a utilizarlo nunca.

Para cambiarlo, quite la tapa **7** siguiendo las instrucciones anteriores, y a continuación, retire el filtro.

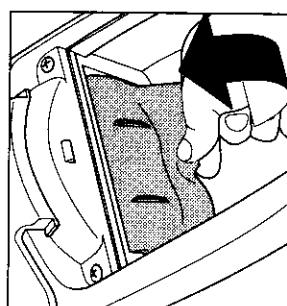
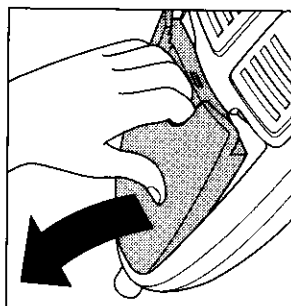
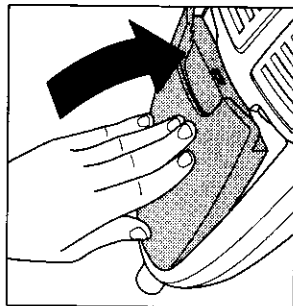
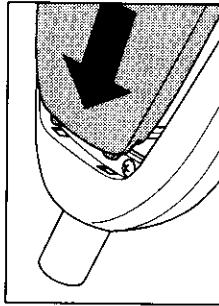
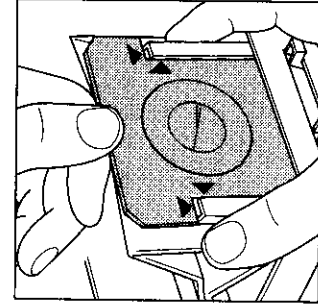

## ENGLISH

### ASSEMBLY

To assemble handgrip **1** and handle **3**, use the two swivel hooks **2**, the screws **5** (one of which is shorter) and the two screw head caps **4** contained in the bag.

Insert handgrip **1** in the handle.

Place one of the two swivel hooks **2** over the hole near handgrip **1**; make the three teeth coincide with relative small holes on the handle.

Insert the shorter screw **5** in the hole from the side opposite to the hook, then tighten it using a coin.

Cover the head of the screw by snapping on relative screw head cover **4**.

Introduce the top part of the appliance body **11** into the lower part of handle **3**. Secure body **11** to handle **3** by tightening the longer screw on swivel hook **2** after having positioned it as shown in the previous paragraph. Cover the screw head with the second screw head cap **4**.

## ESPAÑOL

### MONTAJE

Para realizar el montaje de la empuñadura **1** y del mango **3**, utilice los dos ganchos giratorios **2**, los dos tornillos **5** (de los cuales uno es más corto) y los dos cubretornillos **4** que están en la bolsita.

Inserte la empuñadura **1** en el mango.

Coloque uno de los dos ganchos giratorios **2** en el hueco más cercano a la empuñadura **1**, haciendo coincidir los tres dientes con los agujeros situados en el mango.

Introduzca el tornillo **5** más corto en el hueco de la parte opuesta al gancho, y atornillarlo con una moneda.

Cubra la cabeza del tornillo con el cubretornillo **4**, insertándolo a presión.

Introduzca la parte superior del cuerpo **11** en la parte inferior del mango **3**. Fije el cuerpo del mango enroscando el tornillo más largo en el segundo gancho giratorio **2**, después de haberlo colocado como se indica en el párrafo anterior. Cubrir la cabeza del tornillo con el segundo cubretornillo **4**.

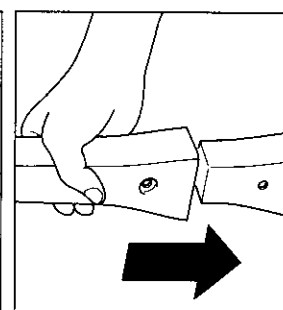
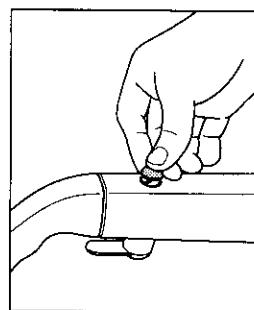
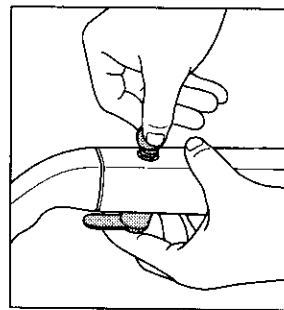
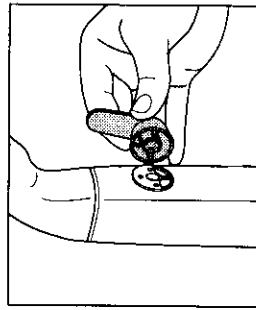
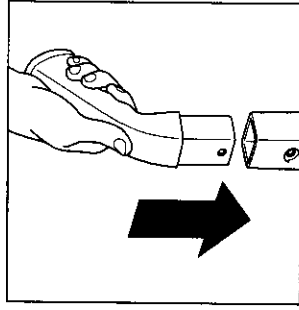

## ENGLISH

### HOW TO USE THE APPLIANCE

Connect a suitable accessory from the following in the hose connection **12**:

- floor attachment **15** (push button)
- ★ change the position of the brushes: brushes out for hard floors; retracted brushes for carpets).
- crevice nozzle **13**;
- upholstery nozzle **14**.

After assembling the above, the appliance is now ready for use.

Connect the plug to the screw and press ON switch **16**.

If you have purchased the version with the electronic suction control, adjust suction intensity by moving slider **17**.

▲ Never pick up liquids, hot ash, glowing cigarette ends, inflammable or corrosive liquids, or particularly fine powders.

○ If you have placed deodorant products in dust bag **9**, carefully follow the manufacturer's instructions.

## ESPAÑOL

### USO

Inserte en el extremo del manguito **12**, el accesorio adecuado para cada uso:

- boquilla para suelos **15** (el pulsador ★ actúan sobre la posición de los cepillos: para superficies duras cepillos hacia fuera; para moquetas y alfombras cepillos hacia dentro);
- boquilla estrecha **13**;
- boquilla para tapicerías **14**.

De esta forma, el aparato ya está preparado para su uso.

Conecte el aparato a la red eléctrica y presione el interruptor de encendido **16**.

Si ha adquirido un modelo dotado de variador electrónico de aspiración, regule la intensidad moviendo el potenciómetro **17**.

▲ No aspire nunca líquidos, ceniza caliente, colillas encendidas sustancias inflamables o corrosivas y polvo extremadamente fino.

○ Si se introdujera en la bolsa de polvo **9** productos desodorantes, seguir cuidadosamente las instrucciones del fabricante.

## ENGLISH

### MAINTENANCE

#### 1. TO REPLACE THE DUST BAG

▲ Change dust bag **9** when full or damaged. Some versions are provided with a warning light **18** signalling when the dust bag is saturated.

If you do not change the dust bag when saturated, suction power is decreased and the motor overheats with risk of damage; this could also cause the appliance to catch fire.

▲ Never re-use the dust bag.

▲ Always replace dust bag **9** after using the appliance to vacuum floors previously cleaned with detergents in powder form. These detergents contain substances which, if left for long in the appliance, could damage it.

To replace dust bag **9**, remove cover **7** by acting on the handgrip and lift out the dust bag as shown. After removing it, a diaphragm prevents the dust from escaping.

Insert the new dust bag **9** by sliding the cardboard support in relative guides until the two arrows coincide with the top edge of one of the two guides.

## ESPAÑOL

### MAINTENIMIENTO

#### 1. SUSTITUCIÓN DE LA BOLSA DE POLVO

▲ Sustituya la bolsa de polvo **9**, cuando esté llena o dañada. Algunos modelos van provistos de un indicador luminoso **18**, que señala que la bolsa está saturada.

Si no cambia la bolsa de polvo cuando está llena, la potencia de aspiración disminuye y el motor se recalienta e incluso puede provocar el incendio del aparato.

▲ No volver a utilizar nunca la bolsa llena.

▲ Cambiar siempre la bolsa de polvo **9**, después de haber usado el aparato para aspirar suelos que han sido tratados con detergentes en polvo, ya que contienen sustancias que, dejadas durante un tiempo en el aparato, lo dañan.

Para reemplazar la bolsa de polvo **9**, quite la tapa **7** y extraiga la bolsa como se muestra en el dibujo.

La bolsa va provista de un sistema que impide que se salga el polvo, cuando se quita del aparato.

Coloque la nueva bolsa **9**, haciendo deslizar el soporte de cartón por las guías, hasta que las dos flechas coincidan con el extremo superior de las guías.

